

COMPATIBILITA'

Questo dispositivo acustico è compatibile solo con centrali e sistemi convenzionali, fino a quando un modulo approvato non viene montato. Per informazioni più specifiche riguardo alla compatibilità riferirsi al proprio fornitore di sistemi antincendio ed alla documentazione tecnica riguardante la centrale in uso.

INSTALLAZIONE - NOTE IMPORTANTI

Per informazioni sui dispositivi antincendio fare riferimento alle normative internazionali in uso; riferirsi anche alle normative specifiche ed al vostro fornitore nel caso il sistema stia per essere installato in ambienti particolari dove esiste un rischio specifico.

Questo dispositivo deve essere utilizzato solo con centrali e sistemi convenzionali (vedi paragrafo COMPATIBILITA').

Questo dispositivo deve essere cablato in base ai dettagli di connessione descritti in questo manuale.

Prima di installare questo dispositivo, disconnettere la linea della sirena dalla centrale.

Testare il dispositivo dopo la sua installazione.

PROCEDURA DI APERTURA DELLA SIRENA

Per separare la parte superiore della sirena dalla base:

- 1) Inserire i perni della chiavetta compatibile nei fori di uno dei due meccanismi di bloccaggio laterali
- 2) Girare la chiavetta di 90° verso sinistra applicando una leggera pressione
- 3) Ripetere questo passaggio sul secondo meccanismo laterale di bloccaggio; il meccanismo di bloccaggio si presenta come nella figura 1 quando è in posizione aperta
- 4) Staccare il corpo della sirena dalla base tirando leggermente (figura 3)

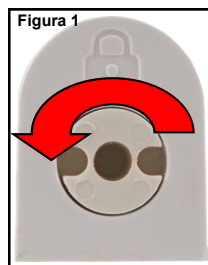

PROCEDURA DI CHIUSURA DELLA SIRENA

Per assemblare il corpo della sirena alla base:

- 1) Assemblare il corpo della sirena alla base applicando una leggera pressione (figura 3)
- 2) Inserire il perno della chiavetta compatibile nei fori di uno dei due meccanismi di bloccaggio laterali
- 3) Girare la chiavetta di 90° verso destra
- 4) Ripetere questo passaggio sul secondo meccanismo laterale di bloccaggio, partendo dal punto 2; il meccanismo di bloccaggio si presenta come in figura 2 quando è in posizione chiusa
- 5) Per fissare, utilizzare le viti di fissaggio, adoperando i fori di bloccaggio posti su entrambi i lati della base (figura 4)

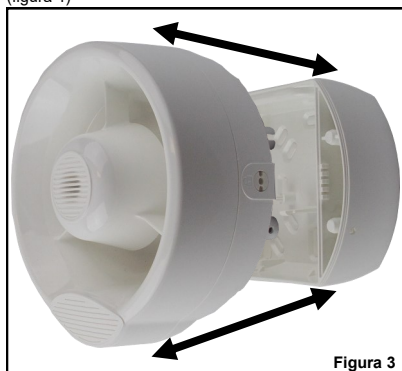
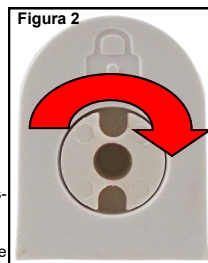



EN 54-3 - Tipo B - per uso esterno

INSTALLAZIONE IN AMBIENTI ESTERNI ED UMIDI

Quando si installano le sirene in ambienti esterni od umidi, applicare con cura il pannellino autoadesivo di sigillatura sul retro della base della sirena (figura 5).



Figura 5

INSTALLAZIONE A PARETE

- 1) Scegliere il luogo di installazione basandosi sui criteri di progettazione del sistema
- 2) Fissare la base della sirena alla parete; le opzioni di fissaggio predisposte sono evidenziate nella figura 6

ENTRATE PER I CAVI

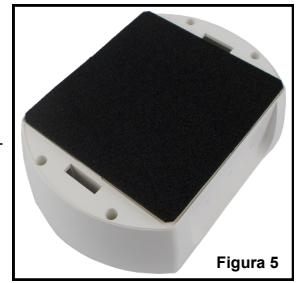
La base della sirena è provvista di ingresso per i cavi di sistema che si trova al centro della base (figura 7).

Il lato della base presenta dei punti di foratura per permettere l'installazione del pressacavi; è prevista una fila di tre punti di foratura per consentire il collegamento singolo od a doppio cavo (figura 8).



Figura 6



Figura 7

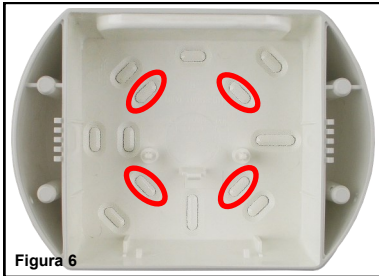

Figura 8

INSTALLAZIONE DELLA MORSETTIERA

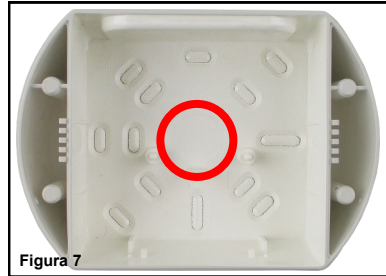
In figura 9 viene riportata la morsettiere installata sul retro della sirena.

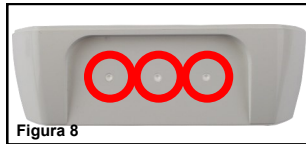

Figura 9

CABLAGGIO

Dal pannello di controllo, collegare la sirena al circuito delle sirene; i connettori terminali di cablaggio sono indicati in figura 10 e vengono descritti nella tabella 1; un esempio di cablaggio di un circuito è illustrato in figura 11.



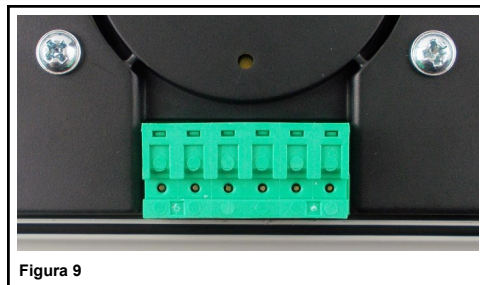

Figura 10

Numero morsetteria	Designazione morsetteria	Note	Utilizzo
1	Pos	Morsetteria per la linea di terminali positivi (+). Queste connessioni sono circuitate: può essere usata una a scelta.	Connettere ai terminali positivi del circuito delle sirene della centrale.
2			
3	Tone	Morsetteria per la linea di terminali negativi (-). Queste connessioni sono circuitate: può essere usata una a scelta.	Connettere ai terminali negativi del circuito delle sirene della centrale. Il cablaggio a questi morsetti attiva il set di tono principale.
4			
5	Alt	Morsetteria per la linea di terminali negativi (-). Queste connessioni sono circuitate: può essere usata una a scelta.	Connettere ai terminali negativi del circuito delle sirene della centrale. Il cablaggio a questi morsetti attiva il set di tono alternato.
6			

Tavola 1

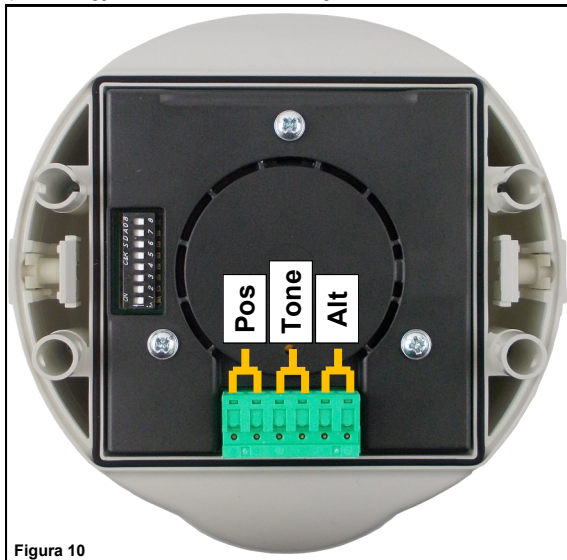
 L'utilizzo dei terminali Tone o Alt attiva, rispettivamente, il set di tono principale o quello di tono alternato; fare riferimento ai paragrafi SET DI TONO PRINCIPALE e SET DI TONO ALTERNATO.

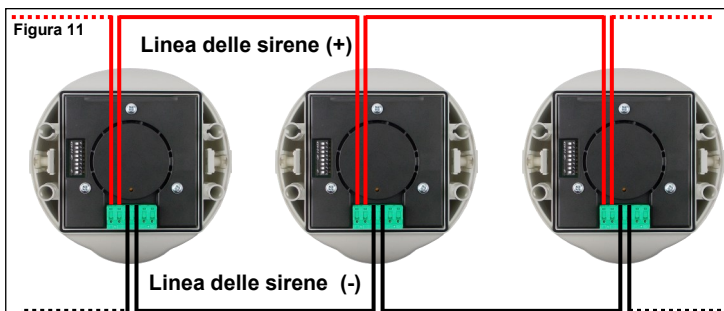

SETTAGGIO DEL TONO DI USCITA

Utilizzare l'interruttore DIP posto sul retro della sirena per selezionare il tono richiesto; per questa operazione vengono utilizzati i primi cinque interruttori, come evidenziato in figura 12.

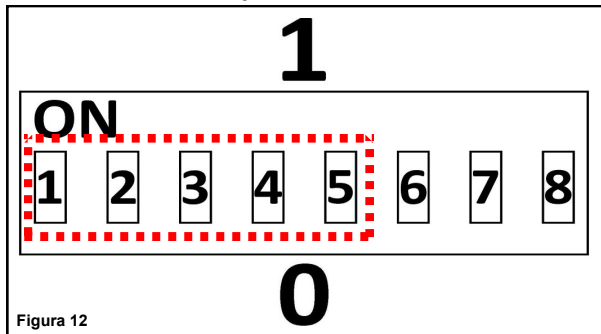

Gli interruttori posizionati verso l'alto acquisiscono il valore "1"; al contrario, se posizionati verso il basso, acquisiscono il valore "0".

- 1) Dalla tabella SET DEL TONO PRINCIPALE oppure SET DEL TONO ALTERNATO (la scelta della tabella dipende da come è stato eseguito il cablaggio della sirena) selezionare il tono allarme di uscita che va innescato quanto la sirena è attivata.
- 2) Fare riferimento alla linea corrispondente della colonna "configurazione DIP" per selezionare i cinque interruttori di settaggio.

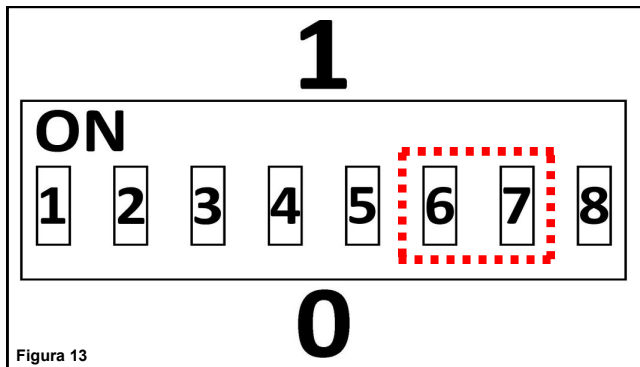

SETTAGGIO DEL VOLUME DI USCITA

Utilizzare l'interruttore DIP posto sul retro della sirena per selezionare il volume di uscita; in particolare, vengono usati gli interruttori 6 e 7, evidenziati in figura 13.

Gli interruttori posizionati verso l'alto acquisiscono il valore "1"; al contrario, se posizionati verso il basso acquisiscono il valore "0".

- 1) Selezionare il volume di allarme richiesto quando la sirena è attivata (tabella 2)
- 2) Fare riferimento alla linea corrispondente della Colonna "configurazione DIP" per impostare i due interruttori di selezione del volume

The switches positioned upwards acquire value "1"; on the other hand, if positioned downwards acquire value "0".

Tono del volume	Configurazione DIP - interruttori 6 e 7	Valutazione dB(A)	Note
ALTO	11	100 dB(A) +/- 3	Tutti i toni
MEDIO-ALTO	01		
MEDIO-BASSO	10		
BASSO	00		

Tabella 3

SETTAGGIO DEL TONO PRINCIPALE

Numero del tono	Designazione del tono	Descrizione del tono	Configurazione interruttore DIP: 1, 2, 3, 4 e 5
1 *	Warble Tone	800Hz for 500ms, then 1000Hz for 500ms	11101
2 *	Continuous tone	970Hz continuous tone	01011
3 *	Slow Whoop (Dutch)	500-1200Hz for 3500ms, then off for 500ms	10101
4 *	German DIN tone	1200-500Hz swept every 1000ms (1Hz)	00111
5	Alternate HF slow sweep	2350-2900Hz swept every 333ms (3Hz)	10010
6	Alternative warble	800Hz for 250ms, then 960Hz for 250ms	11110
7	Alternative warble	500Hz for 250ms, then 600Hz for 250ms	11100
8	Analogue sweep tone	500-600Hz swept every 500ms (2Hz)	10100
9	Australian Alert (intermittent tone)	970Hz for 625ms, then OFF for 625ms	10001
10	Australian Evac (slow whoop)	500-1200Hz sweep for 3750ms, then OFF for 250ms	10110
11	Alternative warble	990Hz for 250ms, then 665Hz for 250ms	00001
12	French tone AFNOR	554Hz for 100ms, then 440Hz for 400ms	00101
13	HF Back up interrupted tone	2800Hz for 1s, then OFF for 1s	11011
14	HF Back up interrupted tone – fast	2800Hz for 150ms, then OFF for 150ms	11001
15	HF Continuous	2800Hz continuous	01001
16	Interrupted tone	800Hz for 500ms, then OFF for 500ms	01111
17	Interrupted tone medium	1000Hz for 250ms, then OFF for 250ms	01101
18	ISO 8201 LF BS5839 Pt 1 1988	970Hz for 500ms, then OFF for 500ms	01110
19	ISO 8201 HF	2850Hz for 500ms, then OFF for 500ms	01100
20	LF Back up Alarm	800Hz for 150ms, then OFF for 150ms	11010
21	LF Buzz	800-950Hz swept every 9ms	01010
22	LF Continuous tone BS5839	800Hz continuous	11000
23	Silent	No sound	11111
24	Siren 2 way ramp (long)	500-1200Hz rising for 3000ms, then falling for 3000ms	00000
25	Siren 2 way ramp (short)	500-1200Hz rising for 250ms, then falling for 250ms	00010
26	Swedish all clear signal	660Hz continuous	00100
27	Swedish Fire signal	660Hz for 150ms, then OFF for 150ms	00110
28	Sweep tone (1 Hz)	800-900Hz swept every 1000ms	10111
29	Sweep tone (3 Hz)	800-970Hz swept every 333ms (3Hz)	10011
30	Sweep tone (9 Hz)	800-970Hz swept every 111ms (9Hz)	01000
31	US Temporal Pattern HF	(2900Hz for 500ms ON, 500ms OFF) x3, then 1500ms OFF	00011
32	LF Sweep (Cranford tone)	800-1000Hz swept every 500ms (2Hz)	10000

* Toni certificati EN 54-3

Tabella 3

SETTAGGIO DEL TONO ALTERNATO

Numero tono	Descrizione tono	Configurazione interruttore DIP: 1, 2, 3, 4 e 5
1	800Hz continuous	11101
2	1000Hz continuous tone	01011
3	500-1200Hz for 3500ms, then off for 500ms	10101
4	800Hz continuous	00111
5	2400Hz continuous	10010
6	800Hz continuous	11110
7	500Hz continuous	11100
8	500Hz continuous	10100
9	2400Hz continuous	10001
10	500-1200Hz sweep for 3750ms, then OFF for 250ms	10110
11	990Hz continuous	00001
12	800Hz continuous	00101
13	2800Hz continuous	11011
14	800Hz continuous	11001
15	2800Hz continuous	01001
16	800Hz continuous	01111
17	800Hz continuous	01101
18	970Hz for 500ms, then OFF for 500ms	01110
19	2850Hz for 500ms, then OFF for 500ms	01100
20	800Hz continuous	11010
21	800Hz continuous	01010
22	800Hz continuous	11000
23	970Hz continuous	11111
24	800Hz continuous	00000
25	800Hz continuous	00010
26	660Hz continuous	00100
27	660Hz for 150ms, then OFF for 150ms	00110
28	800Hz continuous	10111
29	800Hz continuous	10011
30	800Hz continuous	01000
31	2900Hz continuous	00011
32	800Hz continuous	10000

Tabella 4

COLLAUDO

- 1) Sulla centrale attivare una condizione di allarme o di evacuazione
- 2) Verificare l'attivazione audio della sirena
- 3) Premere il bottone SILENCE SOUNDERS (o equivalente) ed assicurarsi che tutti i tipi di sirena siano stati silenziati prima di continuare
- 4) Reimpostare il sistema dal pannello di controllo

Tutti i dispositivi devono essere collaudati dopo l'installazione e successivamente devono essere verificati su base periodica.

SPECIFICHE TECNICHE *	
Alimentazione	15 - 40 Vdc (24 Vdc valore standard)
Gamma di corrente attivata, volume impostato su ALTO	5 - 8 mA a 24 Vdc
Dipendente dal tono selezionato	
Gamma di frequenza udibile.	440 - 2900 Hz
Dipendente dal tono selezionato	
Massima uscita del suono, volume impostato su ALTO. Valido per tutti i toni	100 dB(A) \pm 3
Massima temperatura di esercizio	-25 °C / +70 °C
Umidità relativa	95% RH (senza condensa)
Altezza (base inclusa)	90 mm
Diametro	130 mm
Peso (base inclusa)	270 g
Classe di protezione IP (certificata EN 54-3)	33C

* Per ulteriori informazioni, consultare la versione più recente del documento TDS-CWSXX, ottenibile dal proprio fornitore.

PRESTAZIONE ACUSTICA



Figura 14



Figura 15

AVVERTENZE E LIMITAZIONI

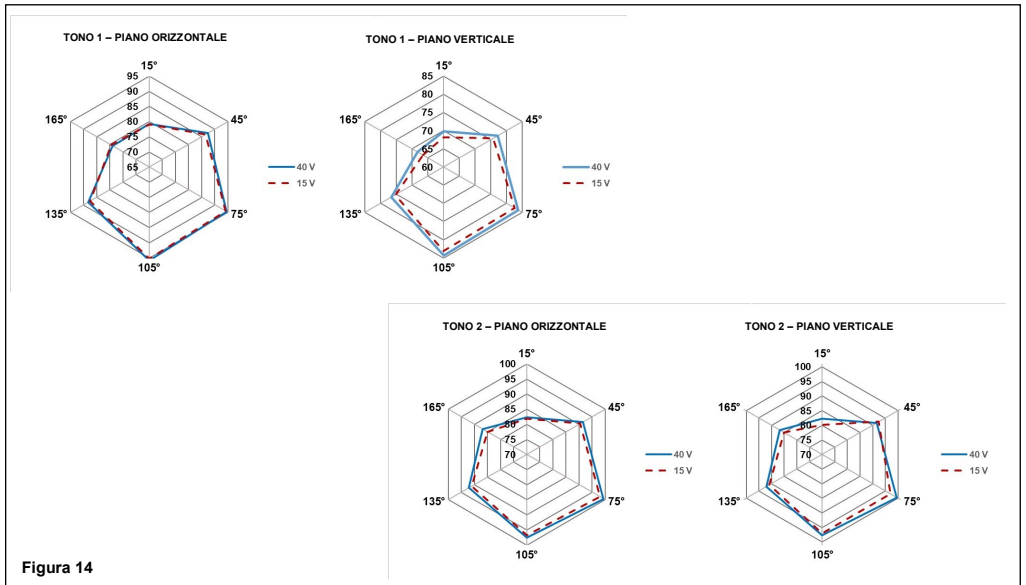
I nostri dispositivi sono costruiti con componenti elettronici di alta qualità e materiali plastici altamente resistenti al deterioramento ambientale. Tuttavia, dopo 10 anni di operatività, si consiglia di sostituire i dispositivi al fine di minimizzare il rischio di prestazioni ridotte derivate da fattori esterni. Assicurarsi che questo dispositivo sia usato solo con centrali compatibili. I sistemi di rilevazione devono essere controllati e sottoposti regolarmente a manutenzione per confermarne il corretto funzionamento.

I sensori di fumo possono rispondere in modo diverso a differenti tipi di particelle di fumo, quindi, in caso di rischi particolari, rivolgersi al proprio fornitore per avere consulenza riguardo alla compatibilità di questo prodotto.

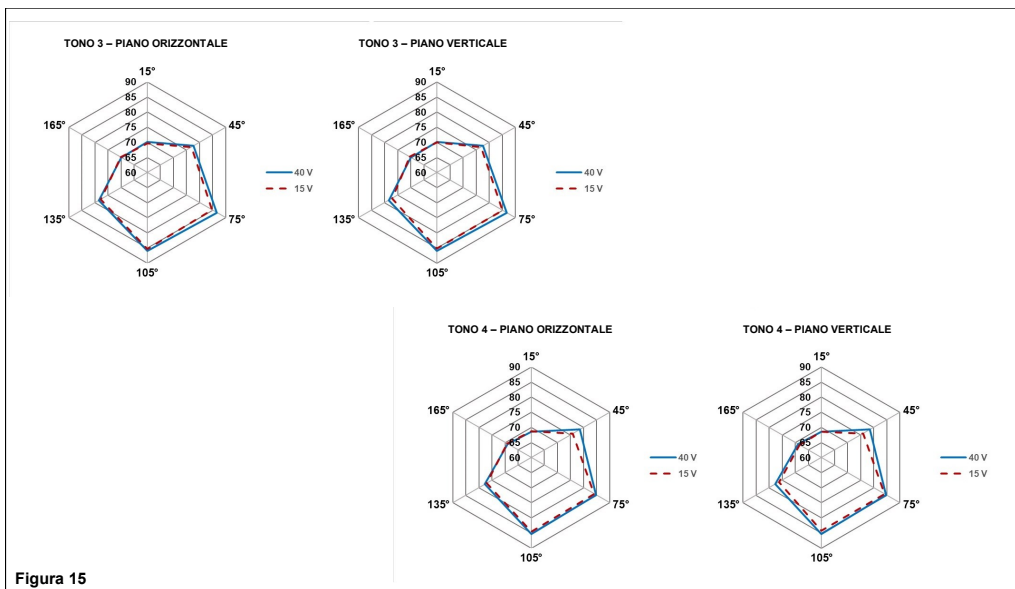
I sensori potrebbero non rispondere adeguatamente qualora vi siano barriere tra gli stessi ed il luogo dell'incendio ed inoltre il loro grado di risposta può essere influenzato in caso di condizioni ambientali particolari.

Consultare ed applicare normative nazionali ed altri standard di sicurezza antincendio riconosciuti internazionalmente.

Un'adeguata valutazione dei rischi deve essere effettuata inizialmente per definire i corretti criteri di progettazione e deve poi essere aggiornata periodicamente.

GARANZIA

Tutti i dispositivi sono garantiti fino a 5 anni, limitatamente a materiali difettosi o difetti di fabbricazione, a decorrere dalla data di produzione indicata su ogni prodotto.

Questa garanzia è invalidata da danni meccanici od elettrici causati in campo da un uso scorretto ed inadeguato.

Il prodotto deve essere restituito, tramite il proprio fornitore autorizzato, per la riparazione o la sostituzione unitamente ad una descrizione completa di qualsiasi problema riscontrato.

Tutti i dettagli sulla garanzia e sulla modalità di reso dei prodotti possono essere ottenuti su richiesta.



2831

18

HF-20-009CPR



0832

21

HF-20-009UK

Hyfire Wireless Fire Solutions Limited - Unit B12a, Holly Farm Business Park, Honiley,

Warwickshire, CV8 1NP - United Kingdom

EN 54-3:2006 & 2019 Tipo B

HFC-WSR-03

Da utilizzarsi con sistemi di rilevazione ed allarme antincendio compatibili