

TAU-TRM-01

**MODULO TRASLATORE HYFIRE TAURUS
SERIE TAURUS**



Manuale d'uso

DESCRIZIONE GENERALE

TAU-TRM-01 consente di integrare una rete wireless Taurus in un'installazione intelligente di sicurezza antincendio. Questa soluzione è utile in ambienti in cui un'installazione cablata sarebbe difficile, scomoda o problematica.

Il **TAU-TRM-01** deve essere collegato al loop del pannello di controllo intelligente e i nuovi dispositivi wireless devono essere programmati / acquisiti nel raggio di copertura del pannello; in questo modo, il pannello avrà la capacità di rilevare gli allarmi antincendio nell'area protetta dal sistema wireless e, in generale, la capacità di controllare i dispositivi wireless del sistema Taurus.

TAU-TRM-01 deve essere alimentato da:

- una fonte di alimentazione esterna certificata EN 54-4 o
- il loop intelligente.

COMPATIBILITÀ DEL PANNELLO DI CONTROLLO

Verificare la compatibilità del pannello di controllo intelligente:

- **TAU-TRM-01** richiede il protocollo intelligente Vega / Altair;
- le caratteristiche e le specifiche tecniche del pannello di controllo devono essere adatte per **TAU-TRM-01**

AVVERTENZE E LIMITAZIONI

I nostri dispositivi utilizzano componenti elettronici di alta qualità e materiali plastici altamente resistenti al deterioramento ambientale. Tuttavia, dopo 10 anni di funzionamento continuo, si consiglia di sostituire i dispositivi per ridurre al minimo il rischio di prestazioni ridotte causate da fattori esterni.

Assicurarsi che questo dispositivo venga utilizzato solo con pannelli di controllo compatibili.

I sistemi di rilevamento devono essere controllati, revisionati e mantenuti regolarmente per confermare il corretto funzionamento.

I sensori di fumo possono rispondere in modo diverso a vari tipi di particelle di fumo, pertanto è necessario richiedere consigli sull'applicazione per rischi speciali.

I sensori non possono rispondere correttamente se esistono barriere tra loro e il luogo dell'incendio e possono essere influenzati da condizioni ambientali speciali.

Fare riferimento e seguire i codici di condotta nazionali e altri standard di ingegneria antincendio riconosciuti a livello internazionale.

Inizialmente dovrebbe essere effettuata un'adeguata valutazione del rischio per determinare i criteri di progettazione corretti e aggiornata periodicamente.

Utilizzare solo nei sistemi di rilevamento incendio e allarme Taurus.

GARANZIA

Tutti i dispositivi sono forniti con il beneficio di una garanzia limitata di 5 anni relativa a materiali difettosi o difetti di fabbricazione, con decorrenza dalla data di produzione indicata su ciascun prodotto.

Questa garanzia è invalidata da danni meccanici o elettrici causati sul campo da manipolazione o utilizzo non corretti.

Il prodotto deve essere restituito tramite il fornitore autorizzato per la riparazione o la sostituzione insieme alle informazioni complete su qualsiasi problema identificato.



Hyfire Wireless Fire Solutions Ltd -
Unit B12a, Holly Farm Business Park,
Honiley, Warwickshire, CV8 1NP -
United Kingdom

TAU-TRM-01

EN 54-25:2008
EN 54-18:2005
EN 54-17:2005

SPECIFICHE TECNICHE *

Specifica	Valore
Intervallo di tensione di alimentazione (da loop intelligente)	da 18 Vdc a 40 Vdc
Intervallo di tensione di alimentazione (da sorgente esterna EN 54-4)	da 9 Vdc a 40 Vdc
Corrente di loop massima (alimentazione loop dispositivo)	1A
Corrente massima loop (alimentazione sorgente esterna dispositivo)	0.6A
Carico corrente tipico	16 mA (24 Vdc)
Banda di frequenza wireless	868 MHz
Valore di potenza irradiata	14 dBm (25 mW)
Numero di canali wireless	66
Gamma di comunicazione wireless **	200 m in spazio aperto
Numero massimo di dispositivi di espansione collegati TAU-EXM-01	15
Numero massimo di dispositivi di espansione collegati TAU-EXM-01 in ordine a cascata seriale	8
Numero massimo di dispositivi figli collegati	32
Intervallo di temperatura tecnico	da -20 °C a 70 °C
Intervallo di temperature approvata EN 54	da -10 °C a 55 °C
Intervallo di umidità senza condensazione	da 5% RH a 90% RH
Dimensioni del dispositivo	235 mm x 160 mm x 70 mm
Peso del dispositivo	700 g
Classificazione tecnica IP	65
Classificazione IP approvata EN 54	30

* Vedere il documento di specifica tecnica TDS-TWMTI per ulteriori dati tecnici.

** Gli ostacoli fisici nell'ambiente possono ridurre questo valore.

Tabella 1

SPECIFICHE DI PROTEZIONE DA CORTOCIRCUITO

* La specifica si riferisce alla EN 54-17 Allegato A, paragrafo A.2.1.

Argomento delle specifiche	Acronimo	Min	Tip	Max	Unità	Note
Tensione di linea	-	18	24	40	V	
Corrente massima nominale continua con interruttore chiuso	I_C^{max} *			1	A	-
Corrente nominale massima di commutazione	I_S^{max} *			1	A	-
Corrente alla quale il dispositivo si ricollega	I_{sc} **	2	3.5	4.5	mA	At 18 V
		3.5	4.5	5.5	mA	At 24 V
		6	8.5	10	mA	At 40 V
Corrente di dispersione con interruttore aperto	I_L *	4.5	5.5	6.5	mA	At 18 V
		6	7.5	8.5	mA	At 24 V
		11	12.5	14	mA	At 40 V
Impedenza serie con interruttore chiuso	Z_c		0.15	0.50	Ω	-
Tensione alla quale il dispositivo si isola	V_{SO}	10		16.5	V	

Tabella 2

** La specifica si riferisce alla EN 54-17 Allegato A, paragrafo A.3.1.

POSIZIONAMENTO CORRETTO DEL DISPOSITIVO

- Applicare codici di condotta e standard obbligatori del proprio Paese.
- Utilizzare canali wireless liberi o ragionevolmente privi di altri segnali di interferenza; se possibile, evitare di utilizzare canali già utilizzati da altri sistemi.
- Non installare dispositivi wireless in prossimità di apparecchiature che utilizzano grandi quantità di corrente elettrica.
- Non installare dispositivi wireless in prossimità di grandi oggetti metallici, strutture o strutture metalliche a soffitto.
- Non installare dispositivi wireless in prossimità di fissaggi di luci fluorescenti.
- Non installare dispositivi wireless in prossimità di computer, relativi cavi e cavi di rete.
- I dispositivi wireless, nel luogo di installazione finale, devono avere una distanza minima tra loro di almeno 2 metri.
- Installare nodi di rete centrale ed expander ad un'altezza di almeno 2 - 2,5 metri dal pavimento.
- Fissare i nodi di rete centrale e di espansione in piano sulla parete.
- La temperatura e l'umidità ambientale devono rientrare nei range specificati nelle specifiche tecniche all'inizio di questo manuale. La compatibilità ambientale si applica a tutti i dispositivi in generale.
- Le condizioni ambientali devono essere sostenibili per i dispositivi installati. Verificare l'adeguatezza del grado IP del dispositivo alle caratteristiche ambientali dell'impianto; Il valore della classificazione IP si trova nelle specifiche tecniche all'inizio di questo manuale. La compatibilità ambientale si applica a tutti i dispositivi in generale.
- Assicurarsi che tutti i dispositivi figli (nella loro posizione di installazione finale) siano raggiunti da un buon segnale wireless forte, dai loro nodi padre (centrali e di espansione).
- Assicurarsi che tutti i nodi padre (centrali e di espansione, nella loro posizione di installazione finale) siano raggiunti da un buon segnale wireless forte, dai loro dispositivi figli.
- Assicurarsi che tutti i nodi di rete (centrali e espansioni, nella loro posizione di installazione finale) siano raggiunti da un buon segnale wireless forte, dai loro nodi di rete collegati.



Si consiglia di utilizzare il kit di rilevamento TAU-STK-01 per individuare una buona posizione di installazione wireless.



Figura 1

INSTALLAZIONE

- 1) Rimuovere i due coperchi delle viti in plastica dal lato anteriore. Il sollevamento dei coperchi di protezione utilizzando le fessure ai loro angoli facilita questa operazione.

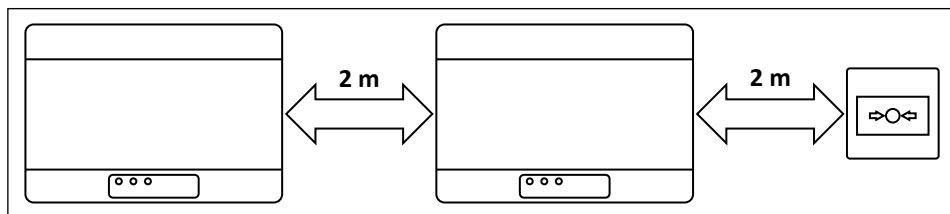

Figura 2

2) Rimuovere le quattro viti di chiusura in plastica.



Figura 3

3) Rimuovere il coperchio di protezione anteriore.

4) Rimuovere le due viti di fissaggio alla base del circuito stampato.



Figura 4

5) Far scorrere verso l'alto la scheda ed estrarla dalla scatola.



Figura 5

6) Praticare nel muro il numero necessario di fori per fissare la scatola. Fare riferimento alle seguenti immagini per le distanze tra i quattro fori "IP safe" e le distanze tra le quattro fessure di espulsore stampate sul lato posteriore della scatola. Utilizzare i fori di protezione IP se si desidera preservare la classificazione IP originale della scatola del dispositivo, altrimenti utilizzare gli slot di estrazione interni. Se si utilizzano knock-out interni, il produttore è esonerato dalla responsabilità a seguito di danni al dispositivo che possono verificarsi a causa di fattori ambientali.



7) La scatola è progettata con fori ciechi M16/M20/M25 per fornire compatibilità con protezione IP con i pressacavi elettrici. Rimuovere quelli richiesti per l'installazione. Se uno o più fori sono stati aperti ma rimangono inutilizzati, riempirli con idonei tappi ciechi con protezione IP per mantenere il grado di protezione di ingresso nativo della scatola. Si consiglia di selezionare le voci di cablaggio esterno che si trovano a una certa distanza dalle antenne del dispositivo. Le entrate laterali superiori della scatola sono la scelta migliore.

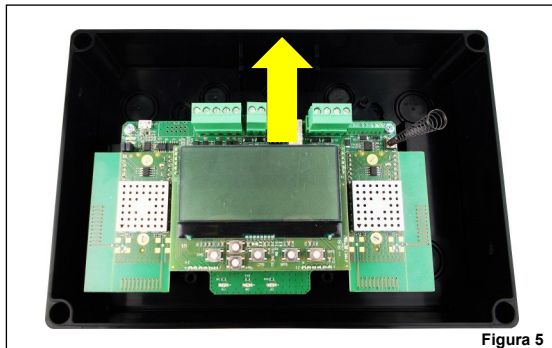
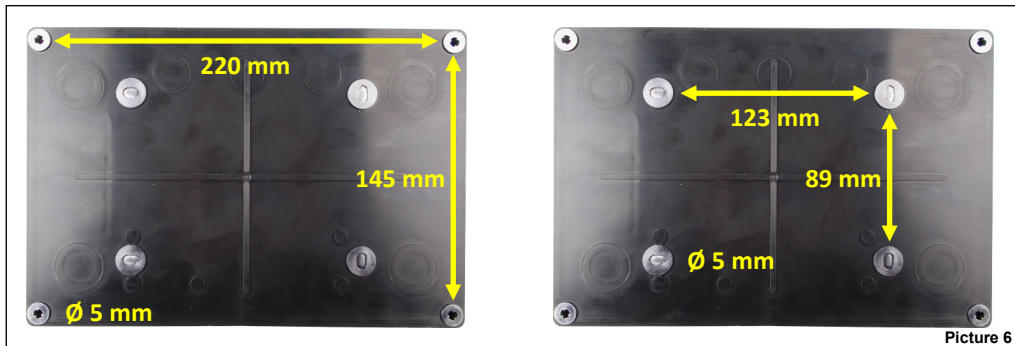
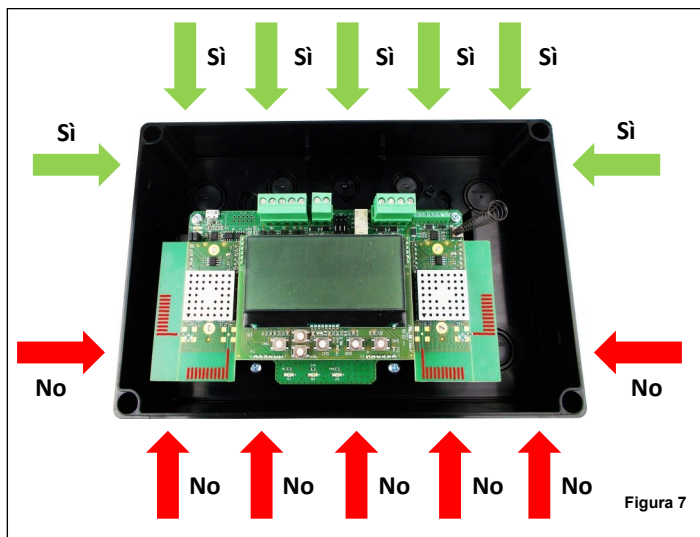

- 8) Installare i pressacavi necessari.
- 9) Fissare la scatola del dispositivo al muro; utilizzare viti adeguate ed evitare il tipo svasato.
- 10) Inserire nella scatola il circuito stampato.
- 11) Fissare la scheda alla scatola utilizzando le due viti rimosse in precedenza.
- 12) Eseguire il cablaggio richiesto.
- 13) Programmare il dispositivo.
- 14) Reinstallare il coperchio anteriore.
- 15) Avvitare il coperchio anteriore: il fissaggio deve garantire la protezione IP e non dev'essere allentato.
- 16) Reinstallare i coperchi delle viti in plastica.
- 17) Verifica che la tua installazione sia sicura, protetta e priva di guasti; eseguire il test funzionale.
- 18) Reinstallare i coperchi delle viti in plastica.
- 19) Verifica che la tua installazione sia sicura, protetta e priva di guasti; eseguire il test funzionale.

CABLAGGIO - NOTE PRELIMINARI

- Applicare codici obbligatori di pratica e standard di sicurezza del proprio Paese. Questo dispositivo richiede:

- una fonte di alimentazione certificata EN 54-4 o
- essere alimentato direttamente dal loop intelligente.

Se il **TAU-TRM-01** è alimentato esternamente, consentire una lunghezza massima del cavo di 3 metri tra la fonte di alimentazione EN 54-4 e il dispositivo.

- Quando si eseguono operazioni di cablaggio, scollegare la fonte di alimentazione esterna o il loop intelligente.

- Il circuito stampato è sensibile alle scariche elettrostatiche: prendere le opportune precauzioni nel maneggiarlo per evitare danni.

- Collegare i connettori ai rispettivi blocchetti sul circuito stampato; tenere questo manuale a portata di mano come riferimento per una buona implementazione della connessione.

- Avvitare in sicurezza i connettori ai rispettivi blocchetti.

- Evitare collegamenti meccanicamente allentati o deboli.

- Evitare cortocircuiti accidentali tra i terminali.

- Lasciare una lunghezza di cavo sufficiente nella scatola del dispositivo in modo da poter comodamente avvitare i terminali ai relativi blocchi; questo è importante anche per evitare sollecitazioni meccaniche sugli accoppiamenti della morsettiere.



L'ingresso di alimentazione esterna non è isolato e il suo terminale negativo è collegato direttamente al riferimento interno del dispositivo. L'alimentazione esterna deve fornire l'isolamento necessario per evitare guasti a terra del pannello e per garantire il corretto comportamento degli isolatori.



La scheda a circuito stampato è sensibile alle scariche elettrostatiche: prendere le opportune precauzioni durante la manipolazione per evitare danni.

BATTERIA DI RISERVA DEL TRASLATORE

Assicurarsi che la batteria di riserva del Traslatore sia correttamente installata sul traslatore. La batteria di riserva del Traslatore deve essere inserita per mantenere l'Orologio e la Data quando il Traslatore non è alimentato dal circuito o dal PSU esterno. Inoltre, la batteria di riserva del Traslatore è necessaria anche per utilizzare la procedura di auto-indirizzamento sulla Centrale.

La batteria di riserva del Traslatore è localizzata sul retro del modulo. Assicurarsi di inserire la batteria con la polarità corretta: polo positivo in alto.

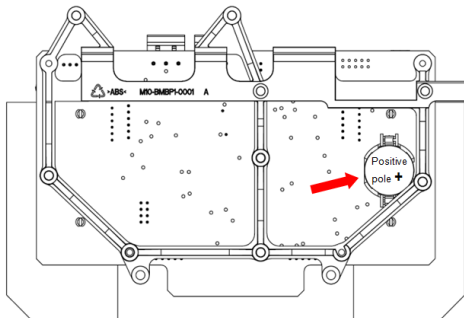

Specifica Batterie	Valore
Tipo Batteria	CR2032 Batteria Lito

POSIZIONAMENTO DELLE MORSETTIERE

Le morsettiere sono posizionate sulla scheda a circuito stampato nelle posizioni evidenziate nella figura seguente:

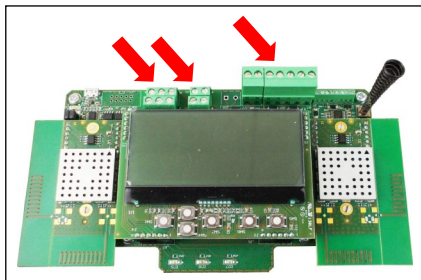

Picture 8

PROCEDURA DI CABLAGGIO TAU-TRM-01 - ALIMENTAZIONE DA LOOP

- 1) Installare il cappuccio dei ponticelli di cortocircuito sui pin di abilitazione dell'alimentatore da loop.
- 2) Collegare i terminali del loop.

PROCEDURA DI CABLAGGIO TAU-TRM-01 - EN 54-4 ALIMENTAZIONE ESTERNA

- 1) Installare il cappuccio dei ponticelli di cortocircuito sui pin di abilitazione dell'alimentatore esterno EN 54-4.
- 2) Collegare i morsetti di alimentazione.
- 3) Collegare gli ingressi di monitoraggio dell'alimentatore (opzionale).
- 4) Collegare i terminali del loop.

SELEZIONE DEL TIPO DI ALIMENTAZIONE - LOOP

Se il **TAU-TRM-01** prende la sua alimentazione dal loop intelligente, installare il cappuccio dei ponticelli di cortocircuito sulla serie inferiore dei pin nella seguente posizione:

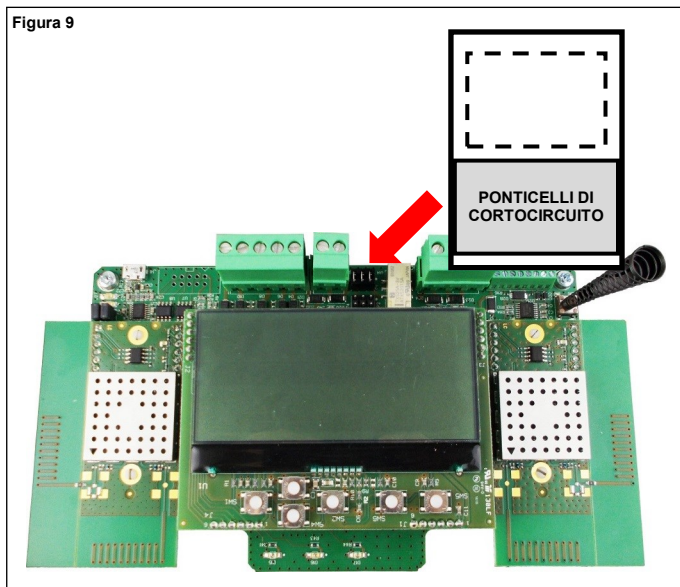

SELEZIONE ALIMENTATORE - SORGENTE ESTERNA EN 54-4

Se il **TAU-TRM-01** prende la sua alimentazione dalla fonte esterna EN 54-4, installare il cappuccio dei ponticelli di cortocircuito sulla serie superiore dei pin nella seguente posizione:

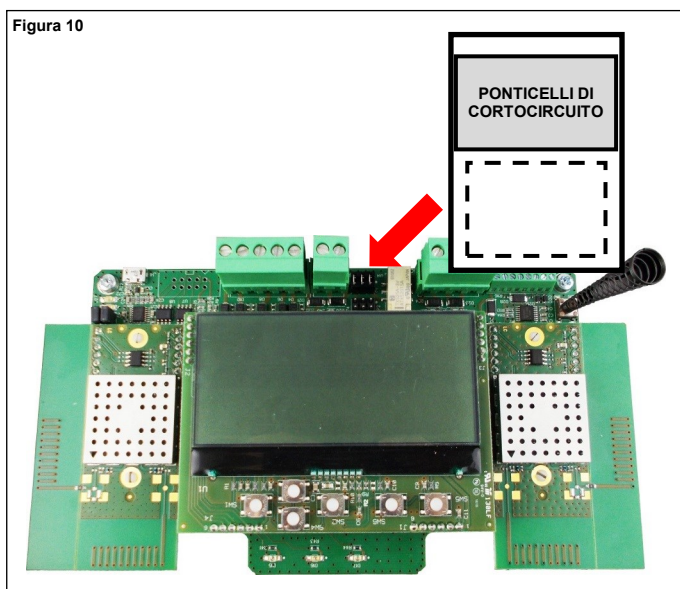



Figura 11

Unità	Descrizione	Nota
EXT. POWER (-)	Alimentazione, polo negativo	È richiesta una fonte di alimentazione certificata EN 54-4.
EXT. POWER (+)	Alimentazione, polo positivo	È richiesta una fonte di alimentazione certificata EN 54-4.

Tabella 3

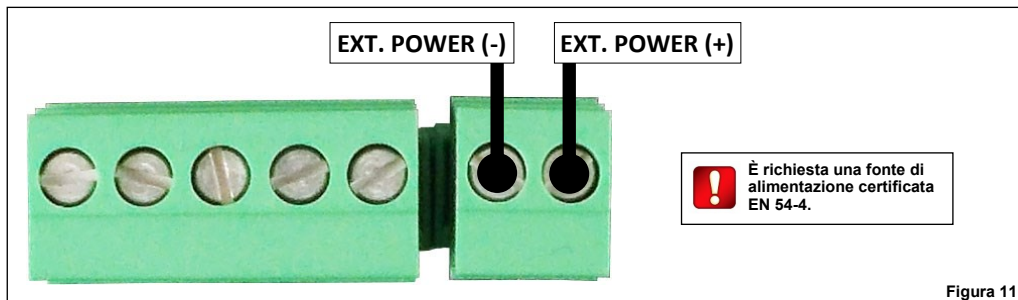
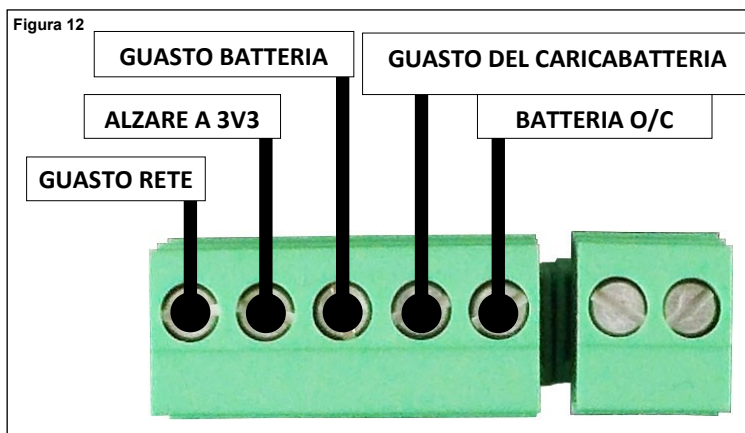

Unità	Descrizione	Nota
GUASTO RETE	Ingresso guasto alimentazione di rete	Controllare le impostazioni. Vedere: GESTIONE DELLE FUNZIONI DI SUPERVISIONE DELL'ALIMENTAZIONE EN 54-4
ALZARE A 3V3	Pull-up interno a 3.3 V	-
GUASTO BATTERIA	Ingresso del guasto della batteria	Controllare le impostazioni. Vedere: GESTIONE DELLE FUNZIONI DI SUPERVISIONE DELL'ALIMENTAZIONE EN 54-4
GUASTO DEL CARICABATTERIA	Ingresso guasto caricabatteria	
BATTERIA O/C	Ingresso guasto batteria circuito aperto	

Tabella 4

 Tramite il software di configurazione TauREX verificare sempre ed eventualmente attivare/disattivare/impostare le caratteristiche e le impostazioni di supervisione dell'alimentazione EN 54-4.



Figura 13

Unità	Descrizione	Nota
LOOP IN (-)	Ingresso negativo loop	Protezione da cortocircuito
LOOP OUT (-)	Uscita negativa loop	
LOOP IN (+)	Ingresso positivo loop	
LOOP OUT (+)	Uscita positiva loop	

Tabella 5

SCOPI DELLA PROGRAMMAZIONE

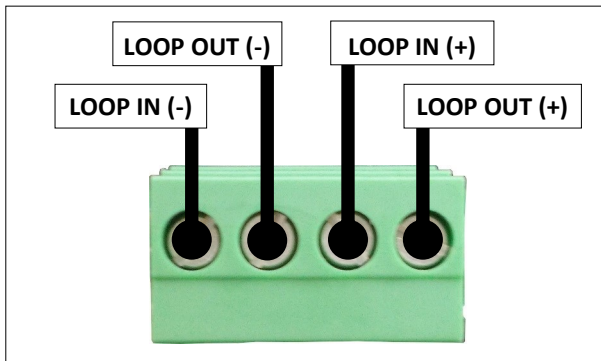
La programmazione avviene per i seguenti scopi:

- attivare o disattivare la segnalazione di eventi di guasto dell'alimentatore;
- attivare o disattivare la segnalazione di eventi di manomissione
- integrare il **TAU-TRM-01** nel sistema wireless: significa creare un collegamento diretto esclusivo wireless con gli **expander TAU-EXM-01**;
- creazione di collegamenti esclusivi wireless con dispositivi figli locali (rivelatori, call point, sirene....).

PROCEDURA DI IMPOSTAZIONE DI PROGRAMMAZIONE

- 1) Installare sul proprio personal computer il software **TauREX**.
- 2) Collegare il personal computer alla scheda a circuito stampato; per questa operazione viene utilizzato un cavo USB standard-micro; la posizione della presa micro USB è evidenziata nella figura seguente:



Figura 14

- 3) Assicurarsi che il dispositivo sia acceso.

PROGRAMMAZIONE

Per ulteriori dati sulla programmazione di questo dispositivo fare riferimento alla seguente documentazione:

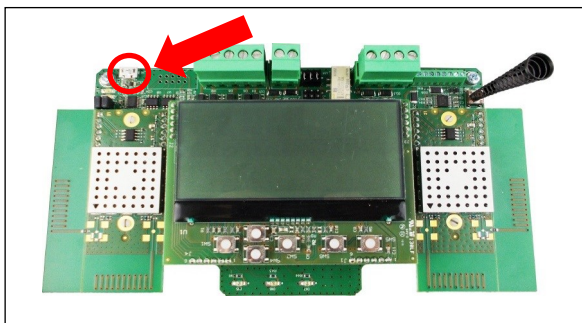
- il manuale del software **TauREX**;
- il manuale dei prodotti della serie Taurus.

TASTIERA E DISPLAY DELL'UTENTE

La tastiera del dispositivo e il sistema di visualizzazione vengono utilizzati per due scopi fondamentali:

- Diagnosticare il **TAU-TRM-01** e il sistema: controllare eventi, guasti, impostazioni, ecc.
- Programmare le impostazioni del dispositivo e del sistema.

La tastiera e il display del Sistema sono l'alternativa manuale all'uso del software di configurazione di **TauREX**.

LA TASTIERA DELL'UTENTE

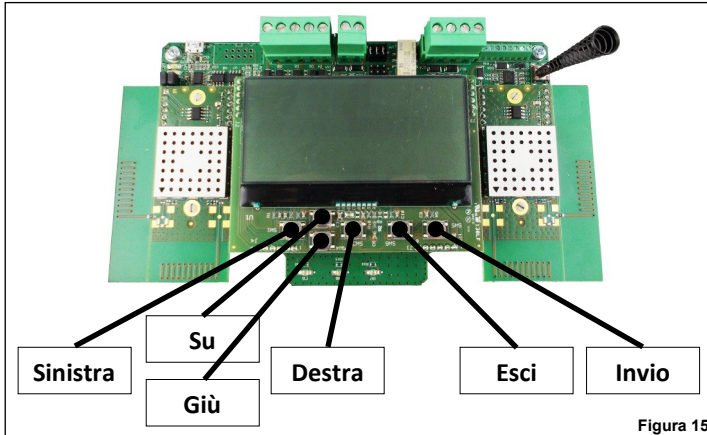

I pulsanti della tastiera sono:

- Su** Tira su la selezione del menu del display.
Se applicato ad un valore, la cifra selezionata viene aumentata.
- Giù** Spinge verso il basso la selezione del menu del display.
Se applicato ad un valore, la cifra selezionata viene decrementata.
- Sinistra** Ritorna al menu precedente.
Se si modifica un valore, imposta il cursore sulla cifra sinistra.
- A destra** Consente di accedere al sottomenu successivo.
Alcune opzioni richiedono esclusivamente il tasto "Enter" per accedere al successivo sottomenu.
Se si modifica un valore, imposta il cursore sulla cifra destra.
- Enter** Immettere Enter nel sottomenu successivo.
Conferma l'impostazione selezionata.
- Esci** Ritorna al menu precedente.

- TM-W2W** Indica che questa unità è una **TAU-TRM-01**.
- Sys: 038** Indica il numero che identifica il sistema wireless Taurus (codice di sistema); in questo caso 038.
- N: 09/45** Canali "di rete"; canali numerati di rete senza fili a livello di sistema che vengono utilizzati da **TAU-TRM-01** per scambiare dati con gli expanders; in questo caso il canale 9 e il canale 45.
- F: 55/25** Canali "di campo"; canali numerati della rete locale senza fili utilizzati da **TAU-TRM-01** per scambiare dati con dispositivi figlio locali; in questo caso il canale 55 e il canale 25.

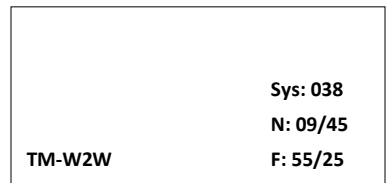

GESTIONE DELLE FUNZIONI DI SUPERVISIONE DELL'ALIMENTAZIONE EN 54-4

Nella finestra delle proprietà di **TAU-TRM-01** del software **TauREX**, sono disponibili le seguenti opzioni:

Alimentatore EN54-4:	Guasto di rete	<input checked="" type="radio"/> Disabilitato	<input type="radio"/> Aperto	<input type="radio"/> Basso
	Guasto della batteria	<input checked="" type="radio"/> Disabilitato	<input type="radio"/> Aperto	<input type="radio"/> Basso
	Guasto del caricabatteria	<input checked="" type="radio"/> Disabilitato	<input type="radio"/> Aperto	<input type="radio"/> Basso
	Batteria O/C	<input checked="" type="radio"/> Disabilitato	<input type="radio"/> Aperto	<input type="radio"/> Basso

Figura 17

Opzione selezionata	Aperto	Basso
Guasto di rete	Una condizione di errore si verifica se c'è un circuito aperto tra la morsetteria di GUASTO DI RETE e l' EXT. POWER (-) . Il segnale è in uno stato di alta impedenza.	Una condizione di errore si verifica se c'è un cortocircuito tra GUASTO DI RETE ed EXT. POWER (-) . Il segnale è in uno stato basso.
Guasto della batteria	Viene generata una condizione di errore se c'è un circuito aperto tra la morsetteria di GUASTO DELLA BATTERIA e l' EXT. POWER (-) . Il segnale è in uno stato di alta impedenza.	Una condizione di errore si verifica se c'è un cortocircuito tra il GUASTO DELLA BATTERIA e EXT. POWER (-) . Il segnale è in uno stato basso.
Guasto del caricabatterie	Viene generata una condizione di errore se c'è un circuito aperto tra la morsetteria di ERRORE DEL CARICABATTERIE ed EXT. POTENZA (-) . Il segnale è in uno stato di alta impedenza.	Una condizione di errore si verifica se c'è un cortocircuito tra il GUASTO DEL CARICABATTERIE e EXT. POTENZA (-) . Il segnale è in uno stato basso.
Batteria O/C	Una condizione di errore si verifica se c'è un'alta impedenza tra la morsetteria O/C DELLA BATTERIA e l' EXT. POTENZA (-) . Il segnale è in uno stato di alta impedenza.	Se si verifica un cortocircuito tra l' O/C DELLA BATTERIA e l' EXT. , si verifica una condizione di errore. POTENZA (-) . Il segnale è in uno stato basso.

Tabella 6

OPERAZIONE DI RILEVAMENTO

L'individuazione di tutte le possibili rotte per i messaggi wireless che viaggiano attraverso il sistema è chiamata "rilevamento". L'operazione di individuazione riguarda solo i dispositivi di rete (**TAU-TRM-01** e **TAU-EXM-01**) e non i dispositivi figlio.

Il rilevamento viene eseguito una sola volta all'inizio, durante la fase di installazione. Può essere eseguito successivamente (es. a seguito di cambiamenti ambientali) al fine di ridefinire i migliori percorsi di messaggistica per il sistema.

Procedura di rilevamento:

- 1) Impostare tutti i dispositivi del sistema **TAU-EXM-01** in "Modalità di rilevamento". Questa operazione viene eseguita solo tramite la tastiera/display di **TAU-EXM-01**. Vedere il **manuale** di TAU-EXM-01 per istruzioni precise.
- 2) Attivare e completare l'operazione di rilevamento da **TauREX**.



L'interfaccia utente di **TAU-EXM-01** e **TauREX** ti chiederanno se utilizzare il canale **A**, **B** o **C** per il rilevamento. Usare il canale meno congestionato/relativamente libero: se il canale **A** dà problemi, usare il **B**; se il **B** dà problemi, usare il **C**.

Preferibilmente, utilizzare il kit di rilevamento **TAU-STK-01** per diagnosticare il canale **A**, **B** e **C**.

Assicurarsi di specificare lo stesso canale sui **TAU-EXM-01** e **TauREX**.



TAU-TRM-01 non richiede alcuna particolare operazione su tastiera/display per l'operazione di rilevamento.

SEGNALAZIONE DI EVENTI

Gli eventi del sistema wireless, come guasti e allarmi, vengono notificati all'utente in entrambi i seguenti modi:

- attraverso appositi led, visibili anche se la scheda a circuito stampato è nascosta dal coperchio frontale;
- attraverso messaggi scritti visualizzati sul display LCD; il display LCD è visibile solo se il coperchio anteriore non è installato.

SEGNALI LED- IL DISPOSITIVO È ACCESO

Il LED verde lampeggiante sopra l'icona "Power" indica che il dispositivo è acceso.



Figura 18

SEGNALI LED- ALLARME

Il LED rosso sopra l'icona "Fiamma" indica che si è verificato un evento di allarme.



Figura 19

SEGNALI LED- GUASTO

Il LED giallo sopra l'icona "Chiave inglese" indica che si è verificato un evento di guasto.



Figura 20

RILEVAMENTO MANOMISSIONE

TAU-TRM-01 è dotato di un interruttore di rilevamento manomissione; quando il coperchio anteriore viene rimosso, il sistema interruttore-molla viene rilasciato, causando un messaggio di evento di tamper da instradare al pannello di controllo.



Figura 21

La funzione di rilevamento manomissioni può essere disabilitata / abilitata da **TauREX**.

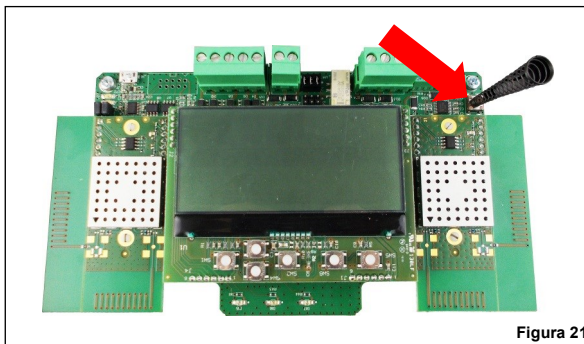

EN 54 richiede di mantenere il rilevamento di manomissione abilitato.

SEGNALAZIONE EVENTI SUL DISPLAY DI BORDO

Gli eventi vengono notificati sul display di bordo di **TAU-TRM-01** come nell'esempio seguente:



Figura 22

Dove: **n:** La riga "n:" indica il numero dell'evento messaggio e il totale dei messaggi disponibili per la visualizzazione. Per scorrere gli eventi del messaggio utilizzare i tasti sinistra/destra e su/giù.

Addr. - RF Questa riga indica l'indirizzo del dispositivo "interessato" dall'evento. "Indirizzo" è l'indirizzo analogico visto dal pannello di controllo cablato. "RF" è l'indirizzo wireless composto dall'indirizzo del dispositivo di rete (**TAU-TRM-01**, **TAU-EXM-01**) e dall'indirizzo del dispositivo figlio (se "0" si riferisce a questo stesso dispositivo).

Nodo Taurus In questo esempio è la descrizione generica del **TAU-TRM-01**.

Manomissione In questo esempio si tratta di un tipo di evento di rilevamento "manomissione".

Durante la segnalazione dell'evento vengono inoltre visualizzate delle icone che riportano i seguenti significati:



Figura 23

TENTATIVO DI SOSTITUZIONE

Tentativo di sostituzione di un dispositivo figlio collegato al traslatore: si verifica quando c'è un dispositivo che comunica con il **TAU-TRM-01** utilizzando il medesimo indirizzo RF di un altro dispositivo correttamente collegato.

- Il dispositivo che ha causato il tentativo di sostituzione è disabilitato dal **TAU-TRM-01**, lampeggia in giallo 2 volte e ripete il lampeggio periodicamente.
- L' LCD del traslatore indica il tentativo di sostituzione e, dopo lo scadere dell'errore di collegamento, decade anche il collegamento.
- Il tentativo di sostituzione e poi il mancato collegamento vengono segnalati al pannello di controllo.

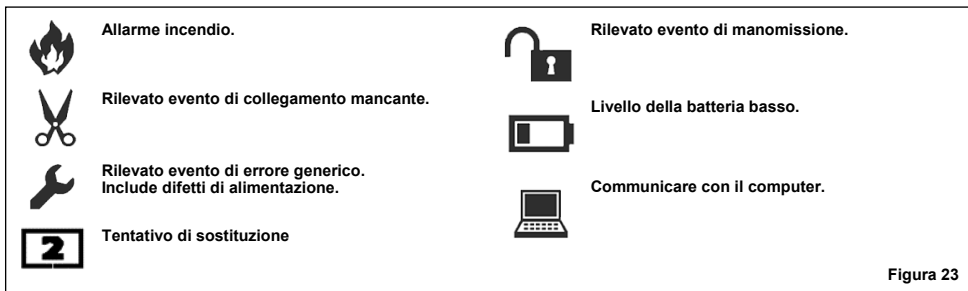
Tentativo di sostituzione di un dispositivo figlio collegato all'espansore: si verifica quando c'è un dispositivo che comunica con il **TAU-EXM-01** utilizzando il medesimo indirizzo RF di un altro dispositivo correttamente collegato.

- Il dispositivo che ha causato il tentativo di sostituzione è disabilitato dal **TAU-EXM-01**, lampeggia in giallo 2 volte e ripete il lampeggio periodicamente.
- L' LCD del traslatore indica il tentativo di sostituzione e, dopo lo scadere dell'errore di collegamento, decade anche il collegamento.
- L' LCD dell'espansore indica il tentativo di sostituzione e, dopo lo scadere dell'errore di collegamento, decade anche il collegamento.
- Il tentativo di sostituzione e poi il mancato collegamento vengono segnalati al pannello di controllo.

Tentativo di sostituzione di un espansore: si verifica quando c'è un espansore che comunica con gli altri dispositivi della rete utilizzando il medesimo indirizzo RF di un altro espansore correttamente configurato.

- Il dispositivo che ha causato il tentativo di sostituzione è disabilitato ed il suo tentativo LCD indica "Authentication failed"
- L' LCD del traslatore indica il tentativo di sostituzione e l'errore di collegamento dell'espansore. Inoltre, tutti i dispositivi figli collegati all'espansore sono in errore di collegamento.
- Il tentativo di sostituzione ed il mancato collegamento vengono segnalati al pannello di controllo.

Per cancellare un tentativo di sostituzione:

Tentativo di sostituzione del dispositivo figlio (collegato al traslatore)	<ul style="list-style-type: none">● Cercare il/i dispositivo che ha causato il tentativo di sostituzione: i LED lampeggiano in giallo 2 volte e ripetono il lampeggio periodicamente.● Rimuovere le batterie.● Power off – Power on the translator
Tentativo di sostituzione del dispositivo figlio (collegato all'espansore)	<ul style="list-style-type: none">● Cercare il/i dispositivo che ha causato il tentativo di sostituzione: i LED lampeggiano in giallo 2 volte e ripetono il lampeggio periodicamente.● Rimuovere le batterie.● Spegnerne – accendere l'espansore al quale il tentativo di sostituzione è collegato e poi spegnere – accendere il traslatore
Tentativo di sostituzione dell'espansore	<ul style="list-style-type: none">● Cercare l'espansore che ha causato il tentativo di sostituzione: l'LCD indica "Authentication failed".● Spegnerne l'espansore.● Spegnerne – accendere il traslatore

TEST FUNZIONALE - TEST ALLARME

Testare la capacità di segnalazione di allarme del **TAU-TRM-01** come segue:

- 1) Attivare un allarme sul sistema Taurus.
- 2) Verificare che il **TAU-TRM-01** visualizzi localmente l'evento di allarme.
- 3) Verificare che il pannello di controllo visualizzi l'evento di guasto.
- 4) Verificare l'attivazione dei dispositivi Taurus e dei dispositivi di uscita intelligenti figlio (ad es. segnalatori acustici...).
- 5) Ripristinare tutto il sistema dal pannello di controllo.

TEST FUNZIONALE - TEST DEI GUASTI

Testare la capacità di segnalazione guasti del **TAU-TRM-01** come segue:

- 1) Attivare un evento di guasto.
- 2) Verificare che il **TAU-TRM-01** visualizzi localmente l'evento di guasto.
- 3) Verificare che il pannello di controllo visualizzi e notifichi l'evento di guasto.
- 4) Ripristinare tutto il sistema dal pannello di controllo.



Applicare i test obbligatori e le politiche di test periodici del proprio Paese.

CODICE QR DEL DISPOSITIVO

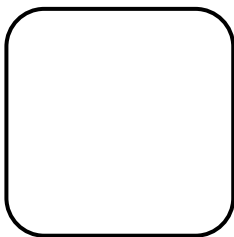

NOTA

CODICE QR DEI DISPOSITIVI

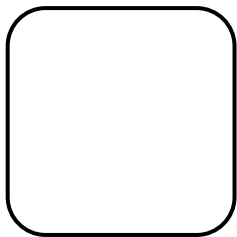

NOTA

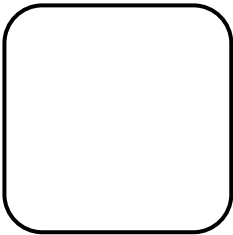

NOTA

CODICE QR DEI DISPOSITIVI

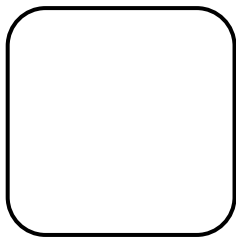

NOTA

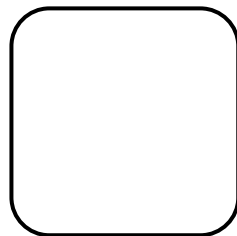

NOTA

CODICE QR DEI DISPOSITIVI

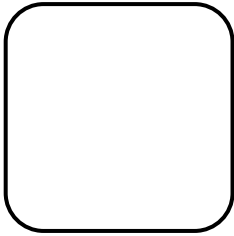

NOTA

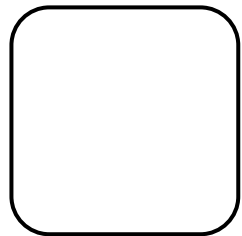

NOTA

CODICE QR DEI DISPOSITIVI

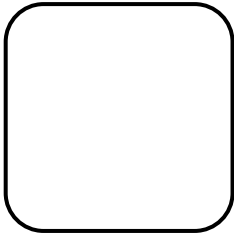

NOTA

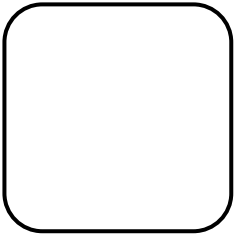

NOTA

CODICE QR DEI DISPOSITIVI

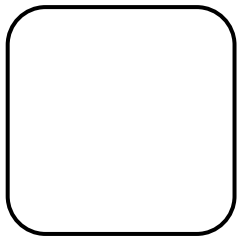

NOTA

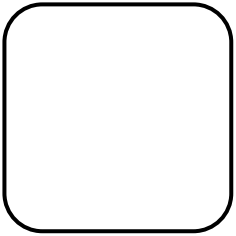

NOTA

CODICE QR DEI DISPOSITIVI

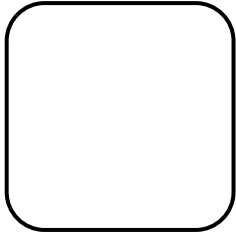

NOTA

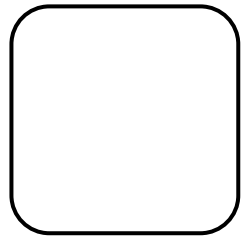

NOTA

CODICE QR DEI DISPOSITIVI

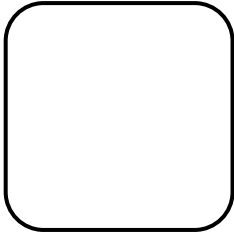

NOTA

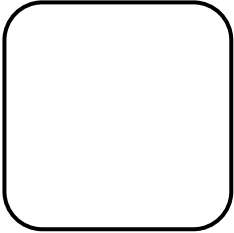

NOTA

CODICE QR DEI DISPOSITIVI

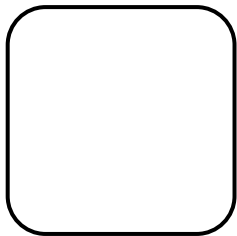

NOTA

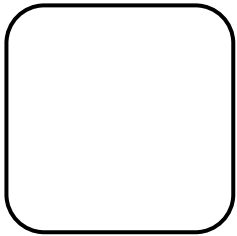

NOTA

CODICE QR DEI DISPOSITIVI

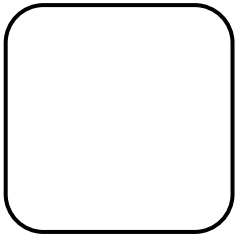

NOTA

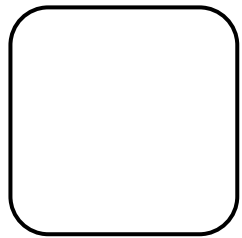

NOTA

CODICE QR DEI DISPOSITIVI

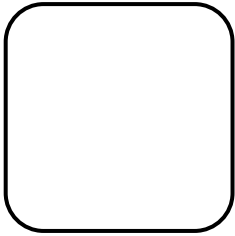

NOTA

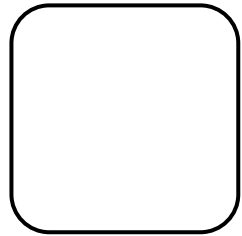

NOTA

CODICE QR DEI DISPOSITIVI

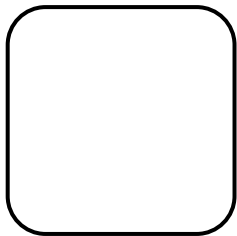

NOTA

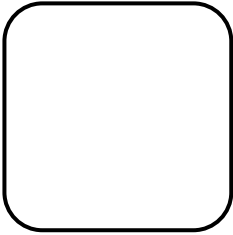

NOTA

CODICE QR DEI DISPOSITIVI

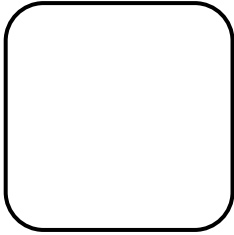

NOTA

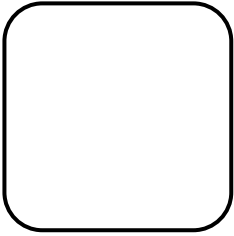

NOTA

CODICE QR DEI DISPOSITIVI

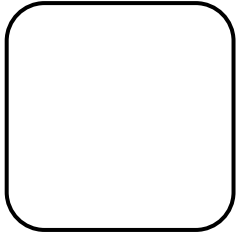

NOTA

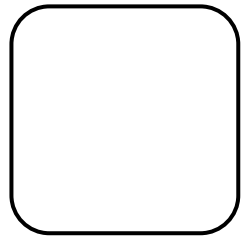

NOTA

CODICE QR DEI DISPOSITIVI

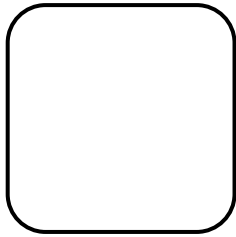

NOTA

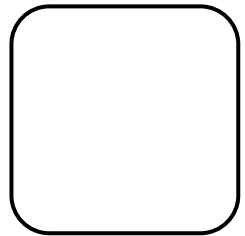

NOTA

CODICE QR DEI DISPOSITIVI

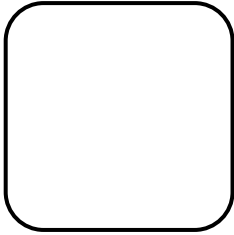

NOTA

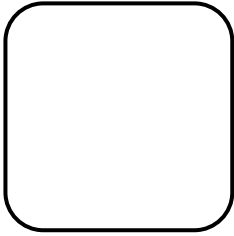

NOTA

CODICE QR DEI DISPOSITIVI

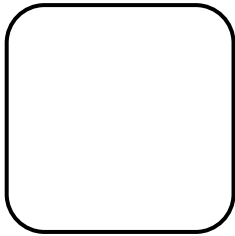

NOTA

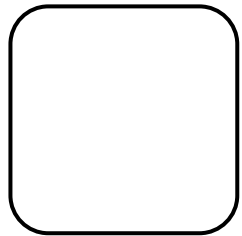

NOTA